



T105

PL	TERMOSTAT
CZ	TERMOSTAT
SK	TERMOSTAT
RO	TERMOSTATUL
RUS	ТЕРМОРЕГУЛЯТОР



Termostat T105 jest programowanym regulatorem temperatury, który służy do kontroli i regulacji systemów grzewczych i chłodniczych. Przed pierwszym uruchomieniem termostatu należy uważnie przeczytać niniejszą instrukcję.

- duży, wielofunkcyjny wyświetlacz ciekłokrystaliczny (LCD) z elektronicznym podświetleniem
- łatwa regulacja temperatury i prosta procedura programowania
- 6 programów zaprojektowanych fabrycznie i 3 programowane użytkownika
- ochrona przez zamrażaniem
- możliwość chwilowej zmiany temperatury ustawionej w programie
- regulowana przez użytkownika histereza ustawionej temperatury
- możliwość wybrania przez użytkownika sterowania systemem ogrzewania albo chłodzenia
- płaska obudowa ułatwiająca zamocowanie do ściany

Ważne ostrzeżenia:

- Przed pierwszym uruchomieniem termostatu należy uważnie przeczytać nie tylko instrukcję obsługi termostatu, ale i kotła albo urządzenia do klimatyzacji.
 - Przed instalacją termostatu należy wyłączyć zasilanie elektryczne !
 - Zalecamy, aby instalacji dokonał pracownik posiadający wymagane kwalifikacje!
 - Przy instalacji przestrzegamy postanowień właściwych norm.
- Przed instalacją termostatu należy wyłączyć zasilanie elektryczne.
Zalecamy, aby instalacji dokonał pracownik posiadający wymagane kwalifikacje.

Dane techniczne:

Włączane obciążenie:	styk beznapięciowy (5 A obciążenie czynne, 3A indukcyjne)
Dokładność pracy zegara:	±60 sekund/miesiąc
Pomiar temperatury:	0°C do 40°C z rozdzielczością 0,2°C; dokładność ±1°C przy 20°C
Regulacja temperatury:	7°C do 30°C w krokach co 0,2°C
Histereza:	0,4;0,8; 1,4 lub 1,8°C
Czas cyklu klimatyzacji:	3 minuty

Temperatura pracy:	0 °C do 40 °C
Temperatura magazynowania:	-10 °C do 60 °C
Zasilanie:	baterie 2 AA (LR6)
Wymiary:	116 x 100 x 23,5 mm
Ciężar:	220 g

Podświetlenie wyświetlacza



Naciśnięcie przycisku BACK-LIGHT podświetla wyświetlacz. Podświetlenie wyłącza się, jeżeli w czasie do 10 sekund nie zostanie naciśnięty żaden przycisk.

Zdejmowanie tylnej części obudowy

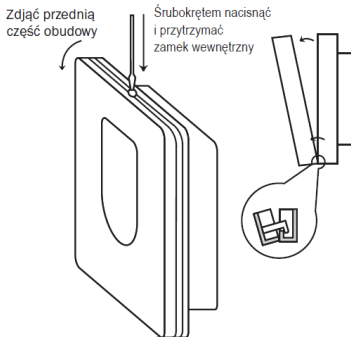

INSTALACJA

Wymiana dotychczasowego termostatu

Uwaga: Przed wymianą termostatu odłączamy system grzewczy/klimatyzację od głównego źródła energii elektrycznej w swoim domu. W ten sposób zapobiegamy ewentualnemu porażeniu prądem elektrycznym. Przed odłączeniem zasilania prosimy uważnie przeczytać następujące zalecenia. Zaleca się montaż urządzenia od 100 do 150 cm ponad poziomem podłogi.

1. Wyłączamy dotychczasowy termostat i zdejmujemy obudowę termostatu.
2. Odkręcamy termostat od podstawy na ścianie.
3. Odkręcamy od ściany podstawę termostatu.
4. Podstawę odsuwamy lekko od ściany, ale nie odłączamy jeszcze żadnych przewodów.

Oznaczenie przewodów

1. Identyfikujemy i odłączamy każdy przewód.
2. Zabezpieczamy przewody przed wyrwaniem.
3. Jeżeli wolna przestrzeń za termostatem jest zbyt duża, to ograniczamy ją za pomocą pianki montażowej, aby zmniejszyć ruch powietrza. W ten sposób zapewnimy poprawny pomiar temperatury.

Lokalizacja termostatu

Lokalizacja termostatu może mieć istotny wpływ na jego działanie. Wybieramy pomieszczenie, w którym członkowie rodziny przebywają najczęściej, najlepiej na wewnętrznej ścianie w miejscu, w którym powietrze może swobodnie przepływać i gdzie bezpośrednio nie pada światło słoneczne. Termostatu nie umieszczamy w pobliżu źródeł ciepła (na przykład telewizorów, grzejników, lodówek), ani w pobliżu drzwi, przy których byłby narażony na wstrząsy. Nieprzestrzeganie tych zaleceń może spowodować problemy z utrzymywaniem zadanej temperatury w pomieszczeniu.

Montaż termostatu

1. Usuwamy przednią część obudowy termostatu.
2. Oznaczamy miejsca otworów do zamocowania podstawy.
3. Wykonujemy dwa otwory, wsuwamy do nich plastikowe kołki rozporowe i wyrównujemy z płaszczyzną ściany.
4. Usuwamy osłonę zacisków – patrz rysunek i podłączamy przewody.
5. Podstawę termostatu przykręcamy dwoma wkrętami do ściany.
6. Instalację kończymy mocując przednią część obudowy termostatu.

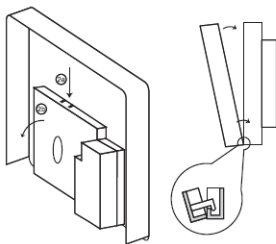

2a – Naciskamy do dołu.

2b – Zdejmujemy obudowę

Schematy połączeń

Schemat podłączenia w wersji ze stykiem beznapięciowym

Max 230V 5(3)A

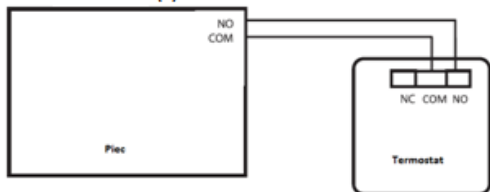

Schemat połączeń dotyczy 230 V AC/50 Hz

Max 230V 5(3)A

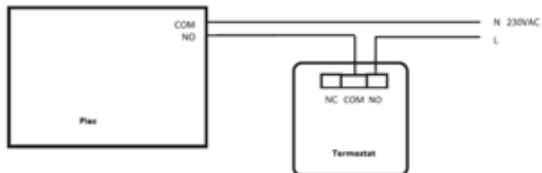

Wybór systemu grzewczego/klimatyzacji

Przed wybraniem systemu usuwamy obudowę termostatu. Na płycie drukowanej termostatu znajdują się przełączniki typu DIP. Te 3 przełączniki są wykorzystywane do kontroli histerezy i przełączania systemu grzewczego/klimatyzacji. Przełącznik DIP (pozycja 3) ustawiamy zależnie od wyboru systemu grzewczego lub klimatyzacji tak, jak jest to pokazane na następującym rysunku.



Regulacja histerezy temperatury

Histeresa jest różnicą temperatury między temperaturą przy włączaniu i wyłączeniu. Jeżeli na przykład ustawimy temperaturę w systemie ogrzewania na 20°C, a histerezę na 0,8°C, to piec zacznie pracować, jeżeli temperatura pokojowa opadnie do 19,6°C, a wyłączy się, jeżeli temperatura osiągnie 20,4°C.

Ustawiamy przełączniki DIP (pozycje 1 i 2) zgodnie ze swoim wyborem histerezy temperatury tak, jak jest to pokazane na rysunku.

1	2	Span
ON	ON	0.4°C
OFF	ON	0.8°C
ON	OFF	1.4°C
OFF	OFF	1.8°C

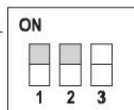

Instalacja baterii











Do termostatu T105 stosuje się dwie baterie AA, 1,5V. Dwie baterie AA wkładamy do pojemnika na baterie znajdującego się wewnątrz pod przednią częścią obudowy termostatu. Przy pierwszym uruchomieniu wyświetlacz musi wskazywać czas i temperaturę pokojową (na przykład 28,5°C). Jeżeli na wyświetlaczu pojawia się inne dane, to naciskamy ostrożnie przycisk RESET. Korzystamy przy tym z cienkiego, prostego przedmiotu, na przykład wyprostowanego spinacza biurowego. Po instalacji baterii montujemy zdjętą część obudowy. Przed włączeniem wyłącznika głównego systemu naciskamy jeden raz przycisk RESET. Termostat jest gotowy do pracy.

Jeżeli na wyświetlaczu pojawi się ikona baterii to znaczy, że są one rozładowane i trzeba je wymienić na nowe.



Przy wymianie baterii:

1. Wyłączamy zasilanie i zdejmujemy obudowę termostatu.
2. Wymieniamy baterie na nowe, alkaliczne baterie typu AA, nie korzystamy z baterii umożliwiających doładowywanie.
4. Montujemy zdjętą obudowę.
5. Naciskamy jeden raz przycisk RESET, a następnie włączamy zasilanie.







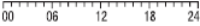

Ustawianie zegara

1. Naciskamy przycisk  do ustawiania dnia i czasu. Wskaźnik dnia (cyfra 1-7) miga.
2. Przyciskami  albo  ustawimy właściwy numer dnia.
3. Naciskamy przycisk , a przyciskami  albo  ustawiamy godzinę. Przytrzymanie przycisku albo przyspiesza ustawianie.
4. Naciskamy przycisk , a przyciskami  albo  ustawiamy minuty. Przytrzymanie przycisku przyspiesza ustawianie.
5. Naciskamy przycisk , żeby wrócić do trybu pracy. Jeżeli w czasie 10 sekund nie zostanie naciśnięty żaden przycisk, termostat automatycznie przedzie do trybu pracy.

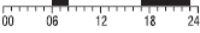
Ustawienie temperatury

1. Przyciskiem USTAWIANIE TEMPERATURY wyświetlamy ustawioną temperaturę.
2. Naciskamy przycisk , żeby przełączyć pomiędzy trybem oszczędnym i komfortowym.
3. Przyciskami  albo  zmniejszamy/zwiększamy ustawioną temperaturę w krokach po 0,5°C.
4. Przyciskiem USTAWIANIE TEMPERATURY zapisujemy ustawioną temperaturę. Jeżeli w czasie 10 sekund nie zostanie naciśnięty żaden przycisk, termostat automatycznie przejdzie do trybu pracy. Wstępne ustawienie trybu komfortowego wynosi 21°C dla systemu ogrzewania i 23°C dla klimatyzacji. Tryb oszczędny ustala 18°C dla systemu ogrzewania i 26°C dla klimatyzacji. Te wartości można zmienić zależnie od potrzeb.

USTAWIANIE PROGRAMU

Numer programu	Profil programu
Program 1: całodzienna temperatura komfortowa	
Program 2: całodzienna temperatura ekonomiczna	
Program 3: kombinacja temperatury komfortowej i ekonomicznej	
Program 4: kombinacja temperatury komfortowej i ekonomicznej	
Program 5: kombinacja temperatury komfortowej i ekonomicznej	
Program 6: kombinacja temperatury komfortowej i ekonomicznej	
Program 7: użytkownika	
Program 8: użytkownika	
Program 9: użytkownika	

Ciemne pola przedstawiają ustawienia dla trybu komfortowego.
W pozostałych przypadkach ustawiany jest tryb oszczędny.

Wybór tygodnia – dnia

- Naciskamy przycisk „P”, wskaźnik dna wskazuje programowany dzień.
- Przyciskami ▲ albo ▼ wybieramy dzień, który chcemy programować. Do zaprogramowania możemy wybrać cały tydzień, dzień roboczy, weekend lub konkretny dzień.

3. Po ponownym naciśnięciu przycisku „P” termostat przełączy się do ustawiania programu:

Wybór zapisanego programu

1. Naciskamy ponownie przycisk „P” do ustawiania programu.
2. Przyciskami ▲ albo ▼ wybieramy jeden z programów P1 - P6. Są one zapisane, a ich profile są przedstawione na rysunku.
3. Kolejnym naciśnięciem przycisku „P” potwierdzamy ten program na konkretny dzień i wracamy do trybu pracy.

Ustawianie profilu regulacji przez użytkownika

1. Jeżeli podczas wybierania profilu regulacji został wybrany numer opcjonalnego programu użytkownika (P7-P9), to naciskamy przycisk „P”, żeby przejść do ustawień trybu temperatury w określonym czasie.
2. Naciskamy przycisk ▲ albo ▼. W ten sposób zwiększamy lub zmniejszamy wybraną godzinę o jeden, włączona będzie ikona ☀ albo ikona 🌙 zgodnie z wcześniejszym ustawieniem.
3. Przykład: Cursor zegara wskazuje 0, a pozycja zegara 00 miga. Ikona ☀ jest włączona, jeżeli wcześniejsze ustawienie było w trybie komfortowym, w przeciwnym razie świeci 🌙 na przykład w godzinach 00-23 jest ustawiony tryb komfortowy.

Chwilowe przełączenie trybu pracy

W trybie pracy naciśnięcie przycisku ☀/🌙 przełącza aktualne ustawienie temperatury do trybu komfortowego albo oszczędnego. Przy przełączaniu trybu pracy włącza się razem z ikoną aktualnego trybu pracy również ikona 🖐

Chwilowa zmiana ustawionej temperatury

W trybie pracy można zmienić aktualnie ustawioną temperaturę naciśnięciem przycisku ☀/🌙 albo 🖐. Po zmianie nowo ustawiona temperatura będzie wyświetlana razem z ikoną przy wyłączonych ikonach. Naciśnięcie innego przycisku (oprócz przycisku ▲ albo ▼) kończy ustawianie i umożliwia powrót do normalnego trybu z nowym ustawieniem. Jeżeli w czasie 10 sekund nie zostanie naciśnięty żaden przycisk, termostat automatycznie przejdzie do trybu pracy.

Tryb przeciwwamrożeniowy

1. Równoczesne naciśnięcie przycisków ▲ i ▼ włącza tryb przeciwwamrożeniowy (tylko dla trybu grzewczego). Ikony 🖐 i ❄ włączają się,

ikony ☀ i ☾ będą wyłączone, a ustawiona w programie temperatura dla tego trybu wynosi 7°C.

2. Naciśnięcie jakiegokolwiek przycisku kończy tryb przeciwwamrożeniowy i powoduje powrót do normalnego trybu pracy.

CZ

TERMOSTAT

Termostat T105 je programovatelný regulátor teploty, který slouží ke kontrole a regulaci vytápěcích a chladících systémů.

Před prvním použitím termostatu si pečlivě prostudujte tento návod.

- velký víceúčelový LCD displej z tekutých krystalů s elektronickým podsvícením
- snadné nastavení teploty a snadný postup programování
- 6 programů přednastavených výrobcem, 3 programy nastavitelné uživatelem
- ochrana proti zamrznutí
- možnost dočasné změny programem nastavené teploty
- uživatelem nastavitelný rozptyl nastavené teploty
- uživatelem nastavitelná volba ovládní topného/chladicího režimu
- tenký design pro snadné umístění na zeď

Důležitá upozornění:

- Před prvním použitím pečlivě přečtěte návod k obsluze termostatu, ale i kotle či klimatizačního zařízení.
- Před instalací termostatu vypněte přívod elektrického proudu!
- Doporučujeme, aby instalaci prováděl kvalifikovaný pracovník!
- Při instalaci dodržujte předepsané normy.

SPECIFIKACE:

Spínaná zátěž:	beznapěťové 5 A pro odporové zatížení; 3 A pro indukční zatížení
Přesnost hodin:	±60 sekund/měsíc
Měření teploty:	0°C až 40°C s rozlišením 0,2°C; přesnost ±1°C při 20°C
Nastavení teploty:	7°C až 30°C v krocích po 0,2 °C
Rozptyl:	0,4; 0,8; 1,4 nebo 1,8°C

Doba cyklu klimatizace: 3 minuty
 Provozní teplota: 0°C až 40°C
 Skladovací teplota: -10 °C až 60°C
 Napájení: 2 AA (LR6) baterie
 Rozměry: 116 x 100 x 23,5 mm
 Váha: 220 g

Podsvícení displeje

Stisk tlačítka BACK-LIGHT podsvítí displej. Podsvícení zhasne, nebude-li do 10 sekund stisknuto žádné tlačítko.

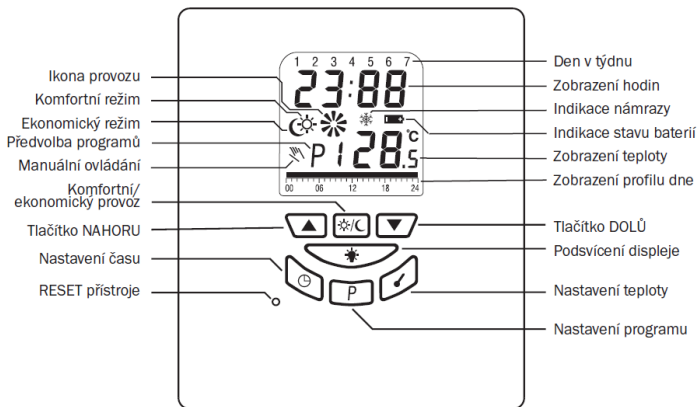

Sejmutí zadního krytu

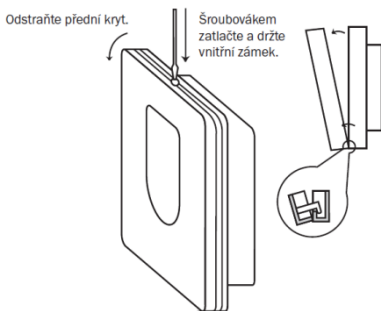

INSTALACE

Výměna původního termostatu

Upozornění:

Před výměnou termostatu odpojte topný/klimatizační systém od hlavního zdroje elektrického napětí ve vašem bytě.

Zabráníte možnému úrazu elektrickým proudem.

Před odpojením přívodů si pozorně přečtěte následující instrukce.

1. Vypněte původní termostat a odstraňte kryt termostatu.
2. Odšroubujte termostat z nástěnné desky.
3. Odšroubujte spojovací zadní desku termostatu od zdi.
4. Odtáhněte zadní desku na malou vzdálenost od zdi, ale neodpojujte zatím žádné dráty.

Značení drátů

1. každý drát identifikujte a odpojte.
2. Zabezpečte dráty proti vytržení.
3. Zamezte průniku vzduchu izolační pěnou, pokud je prostor za termostatem příliš velký. Zabráníte tak nesprávnému měření teploty.

Umístění termostatu

Umístění termostatu výrazně ovlivňuje jeho funkci. Zvolte místo, kde se nejčastěji zdržují členové rodiny, nejlépe na vnitřní zdi, kde vzduch volně cirkuluje a kde nedopadá přímé sluneční záření. Termostat neumísťujte ani do blízkosti tepelných zdrojů (televizorů, radiátorů, chladniček) nebo do blízkosti dveří (z důvodu častých otřesů). Nedodržíte-li tato doporučení, nebude teplotu v místnosti udržovat správně.

Montáž termostatu

1. Odstraňte přední kryt ovládací jednotky.
2. Označte pozice děr pro zadní desku.
3. Vyvrtejte dvě díry, opatrně do nich vložte plastové hmoždinky a zarovnejte je se zdí.
4. Odstraňte kryt kontaktů, viz obrázek a zapojte dráty.
5. Bezpečně upevněte dvěma šrouby ovládací jednotku na zadní desku.
6. Instalaci dokončete zakrytím jednotky předním krytem.

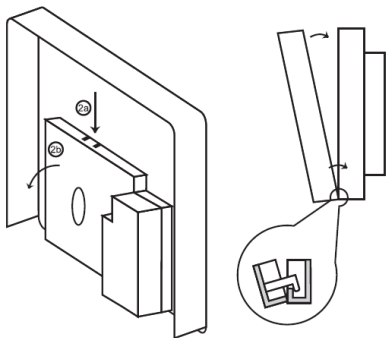

Zapojovací schéma

⚠ Schéma zapojení pro beznapěťové spínání

Max 230V 5(3)A

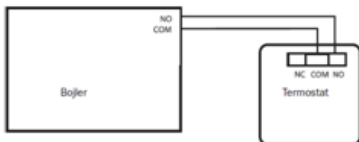

⚠ Schéma zapojení pro použití 230 V AC/50 Hz

Max 230V 5(3)A

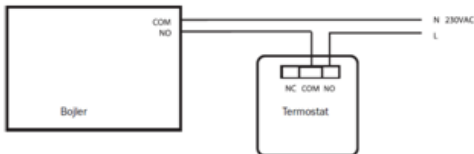

Výběr ohřivacího/klimatizačního systému

Před výběrem systému odstraňte kryt ovládací jednotky. Na plošném spoji ovládací jednotky jsou umístěny přepínače typu DIP. Tyto 3 přepínače se používají ke kontrole rozptylu a přepínání topného/klimatizačního systému. Nastavte přepínač

DIP (pozice 3) v závislosti na vaší volbě topného či klimatizačního systému, jak je znázorněno na následujícím diagramu.

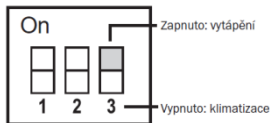

Volba rozptylu teploty

Rozptyl je teplotní rozdíl mezi teplotou při zapnutí a vypnutí. Pokud například nastavíte teplotu ve vytápěcím systému na 20°C a rozptyl na 0,8°C, ohřívač začne pracovat, pokud pokojová teplota klesne na 19,6°C a vypne se, pokud teplota dosáhne 20,4°C. Nastavte DIP přepínače (pozice 1 a 2) dle své volby rozptylu teploty, jak je znázorněno na následujícím obrázku

1	2	Span
ON	ON	0.4°C
OFF	ON	0.8°C
ON	OFF	1.4°C
OFF	OFF	1.8°C

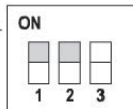

Instalace baterií

Do termostatu T105 jsou určeny dvě baterie AA, 1,5V. Vložte dvě AA baterie do prostoru pro baterie umístěného z vnitřní strany předního krytu. Při prvním spouštění musí displej ukazovat čas a pokojovou teplotu (např. 28,5°C). Objeví-li se na displeji jiné údaje, stiskněte jemně tlačítko RESET. K tomuto účelu použijte tenký rovný předmět, např. narovnanou kancelářskou svorku na papír.

Po instalaci baterií vraťte zpět zadní kryt. Před zapnutím hlavního spínače systému stiskněte jednou tlačítko RESET. Termostat je připraven k použití. Objeví-li se na displeji ikona baterie, vyměňte baterie.

Při výměně baterií:

1. Vypněte přívod proudu a odstraňte zadní kryt termostatu.
2. Nahradte původní baterie novými alkalickými typu AA, nepoužívejte dobíjecí baterie.
4. Nasaďte zpět zadní kryt.
5. Stiskněte jednou tlačítko RESET a poté obnovte přívod proudu.

Nastavení hodin

1. Stiskněte tlačítko ⌚ pro nastavení dne a času. Indikátor dne (číslo 1-7) bliká.
2. Tlačítka ▲ nebo ▼ nastavte číslo příslušného dne.
3. Stiskněte tlačítko ⌚ a tlačítka ▲ nebo ▼ nastavte hodiny. Podržení tlačítek ▲ nebo ▼ urychlí seřizování.
4. Stiskněte tlačítko ⌚ a tlačítka ▲ nebo ▼ nastavte minuty. Podržení tlačítek urychlí seřizování.
5. Stiskněte tlačítko ⌚ pro návrat do operačního režimu. Není-li stisknuto žádné tlačítko po dobu 10 sekund, vrátí se jednotka do operačního režimu automaticky.

Nastavení kontrolní teploty

1. Tlačítkem NASTAVENÍ TEPLITY zobrazte nastavení teploty.
2. Stiskněte tlačítko ☀/☾ pro přepínání mezi úsporným a komfortním režimem.
3. Tlačítky ▲ nebo ▼ snižte / zvýšte nastavení teploty v krocích po 0,5°C.
4. Tlačítkem NASTAVENÍ TEPLITY uložte nastavenou teplotu. Není-li stisknuto žádné tlačítko po dobu 10 sekund, vrátí se jednotka do operačního režimu automaticky.

Přednastavení komfortního režimu je 21°C pro vytápěcí systém a 23°C pro klimatizaci. Úsporný režim je 18°C pro vytápěcí systém a 26°C pro klimatizaci. Hodnoty lze nastavit podle potřeby.

Číslo programu programový profil	programový profil
Program 1: Celodenní komfortní teplota	
Program 2: Celodenní ekonomická teplota	
Program 3: Kombinace komfortní a ekonomické teploty	
Program 4: Kombinace komfortní a ekonomické teploty	
Program 5: Kombinace komfortní a ekonomické teploty	
Program 6: Kombinace komfortní a ekonomické teploty	
Program 7: Uživatelský	
Program 8: Uživatelský	
Program 9: Uživatelský	

Tmavá políčka zobrazují nastavení komfortního režimu.
V ostatních případech je nastaven režim úsporný.

NASTAVENÍ PROGRAMU

Výběr týdne – dne

1. Stiskněte tlačítko „P“, indikátor dne znázorní programovaný den.
2. Tlačítka ▲ nebo ▼ vyberte den, který chcete programovat. K naprogramování lze zvolit celý týden, pracovní den, víkend či individuální den.
3. Po opětovném stisku tlačítka „P“ se termostat přepne k nastavení programu:

Výběr přednastaveného programu

1. Stiskněte znovu tlačítko „P“ pro nastavení programu.
2. Tlačítka ▲ nebo ▼ vyberte jeden z programů P1 - P6. Jsou přednastavené a jejich profily jsou znázorněny na obrázku.
3. Opětným stiskem tlačítka „P“ potvrďte tento program na konkrétní den, vrátíte se do operačního režimu

Uživatelské nastavení kontrolního profilu

1. Je-li v průběhu volby kontrolního profilu zvoleno číslo uživatelsky volitelného programu (P7-P9), stiskněte tlačítko „P“ pro přechod k nastavení výběru teplotního režimu ve zvolenou dobu.
2. Stiskněte tlačítko ▲ nebo ▼ . Tím se zvýší nebo sníží nastavovaná hodina o jednu, bude zapnuta ikona ☀ nebo ☾ dle předchozího nastavení.
3. Příklad: Kurzor hodin je 0 a hodinový dílek 00 bliká. Ikona ☀ je zapnuta, pokud bylo předchozí nastavení v komfortním režimu, jinak je zapnuta ikona ☾ , např. hodiny 00-23 jsou v komfortním režimu.

Dočasné přepsání operačního režimu

V operačním režimu stisknutí tlačítka ☀/☾ přepne současné nastavení teploty do komfortního či úsporného režimu. Při přepisování operačního režimu je zapnuta společně s ikonou současného operačního režimu také ikona 🖱 .

Dočasné přepsání nastavení teploty

V operačním režimu lze přepsat současné nastavení teploty stiskem tlačítka ▲ nebo ▼. Po přepsání bude nově nastavená teplota zobrazena se zapnutou ikonou 🖱 a s vypnutými ikonami ☀/☾ . Stisknutí jiného tlačítka (kromě tlačítka ▲ nebo ▼) ukončí nastavování a umožní návrat do normálního režimu s novým nastavením. Není-li stisknuto žádné tlačítko do 10 sekund, přepne se jednotka automaticky do normálního režimu.

Rozmrazovací režim

1. Současný stisk tlačítek ▲ nebo ▼ aktivuje rozmrazovací režim (pouze pro režim ohříváče). Ikony ❄️ a 🧤 se zapnou, ikony ☀️ a 🌙 budou vypnuty, přednastavená teplota pro rozmrazovací režim je 7°C.
2. Stisknutí jakéhokoliv tlačítka ukončí rozmrazovací režim a vrátí se do normálního režimu.

SK TERMOSTAT

Termostat T105 je programovatelný regulátor teploty, který slouží na kontrolu a regulaci vykurovacích a chladiacích systémů.

Před prvním použitím termostatu si pozorně přečtete tento návod.

- velký viacúčelový LCD displej z tekutých krystalů s elektronickým podsvícením
- jednoduché nastavení teploty a jednoduchý postup programování
- 6 programů přednastavených výrobcem, 3 programy nastavitelné uživatelem
- ochrana proti zamrznutí
- možnost dočasné změny programem nastavené teploty
- uživatelem nastavitelný rozptyl nastavené teploty
- uživatelem nastavitelná volba ovládnutí vykurovacího / chladiaceho režimu
- tenký dizajn pre jednoduché umiestnenie na stenu

Dôležité upozornenia:

- Pred prvým použitím pozorné prečítajte návod na obsluhu termostatu, ale aj kotla či klimatizačného zariadenia.
- Pred inštaláciou termostatu vypnite prívod elektrického prúdu!
- Odporúčame, aby inštaláciu vykonával kvalifikovaný pracovník!
- Pri inštalácii dodržujte predpísané normy.

ŠPECIFIKÁCIA:

Spínaná záťaž:	beznapäťové 5 A pre odporové zaťaženie; 3 A pre indukčné zaťaženie
Presnosť hodín:	± 60 sekúnd / mesiac
Meranie teploty:	0°C až 40°C s rozlíšením 0,2°C; presnosť ±1°C pri 20°C
Nastavenie teploty:	7°C až 30°C v krokoch po 0,2 °C
Rozptyl:	0,4; 0,8; 1,4 alebo 1,8°C
Doba cyklu klimatizácie:	3 minúty
Prevádzková teplota:	0 ° C až 40 ° C
Skladovacia teplota:	-10 ° C až 60 ° C
Napájanie:	2 AA (LR6) batérie
Rozmery:	116 x 100 x 23,5 mm
Váha:	220 g

Podsvietenie displeja

Stlačenie tlačidla BACK-LIGHT podsvieti displej. Podsvietenie zhasne, ak nebude do 10 sekúnd stlačené žiadne tlačidlo.

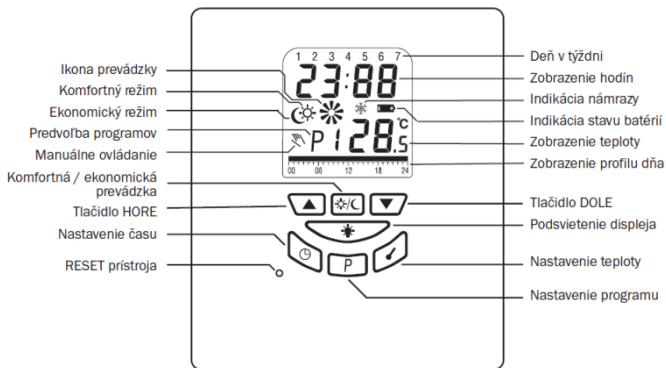

Zloženie zadného krytu

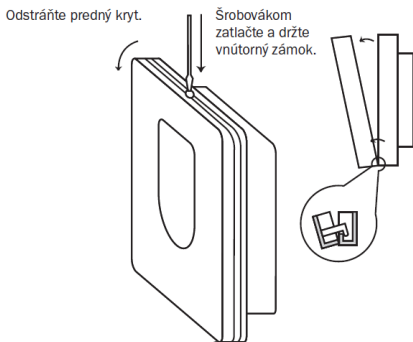

INŠTALÁCIA

Výmena pôvodného termostatu

Upozornenie:

Pred výmenou termostatu odpojte vykurovací / klimatizačný systém od hlavného zdroja elektrického napätia vo vašom byte. Zabráňte možnému úrazu elektrickým prúdom. Pred odpojením prívodov si pozorne prečítajte nasledujúce inštrukcie.

1. Vypnite pôvodný termostat a odstráňte kryt termostatu.
2. Odskrutkujte termostat z nástennej dosky.
3. Odskrutkujte spájajúcu zadnú dosku termostatu od steny.
4. Odtiahnite zadnú dosku na malú vzdialenosť od steny, ale neodpájajte zatiaľ žiadne drôty.

Značenie drôtov

1. Každý drôt identifikujte a odpojte.
2. Zabezpečte drôty proti vytrhnutiu.

3. Zabráňte prieniku vzduchu izolačnou penou, pokiaľ je priestor za termostatom príliš veľký. Zabráňte tak nesprávnemu meraniu teploty.

Umiestnenie termostatu

Umiestnenie termostatu výrazne ovplyvňuje jeho funkciu. Zvoľte miesto, kde sa najčastejšie zdržujú členovia rodiny, najlepšie na vnútornej stene, kde vzduch voľne cirkuluje a kde nedopadá priame slnečné žiarenie. Termostat neumiestňujte ani do blízkosti tepelných zdrojov (televízorov, radiátorov, chladničiek) alebo do blízkosti dverí (z dôvodu častých otrasov). Pokiaľ nedodržíte tieto odporúčania, nebude teplotu v miestnosti udržiavať správne.

Montáž termostatu

1. Odstráňte predný kryt ovládacej jednotky.
2. Označte pozície dier pre zadnú dosku.
3. Vyvrtajte dve diery, opatrne do nich vložte plastové hmoždinky a zarovnajte ich so stenou.
4. Odstráňte kryt kontaktov, viď obrázok a zapojte drôty.
5. Bezpečne upevnite dvoma skrutkami ovládaciu jednotku na zadnú dosku.
6. Inštaláciu dokončíte zakrytím jednotky predným krytom.

2a – Zatlačte smerom dole.

2b – Odstráňte kryt.

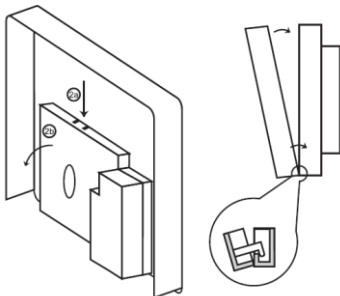

Zapojovací schéma

⚠ Schéma zapojení pro beznapěťové spínání

Max 230V 5(3)A

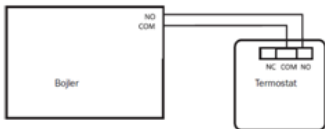

⚠ Schéma zapojení pro použití 230 V AC/50 Hz

Max 230V 5(3)A

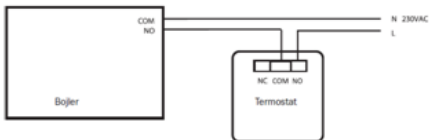

Výber ohrievacieho / klimatizačného systému

Pred výberom systému odstráňte kryt ovládacej jednotky. Na plošnom spoji ovládacej jednotky sú umiestnené prepínače typu DIP. Tieto 3 prepínače sa používajú na kontrolu rozptylu a prepínanie vykurovacieho / klimatizačného systému. Nastavte prepínač DIP (pozícia 3) v závislosti na vašej voľbe vykurovacieho či klimatizačného systému, ako je znázornené na nasledujúcom diagrame

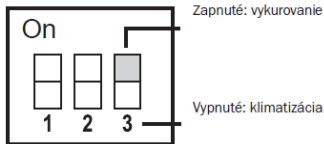

Voľba rozptylu teploty

Rozptyl je teplotný rozdiel medzi teplotou pri zapnutí a vypnutí. Pokiaľ napríklad nastavíte teplotu vo

1	2	Span
ON	ON	0.4°C
OFF	ON	0.8°C
ON	OFF	1.4°C
OFF	OFF	1.8°C

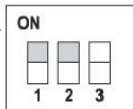

vykurovacom systéme na 20°C a rozptyl na 0,8°C, ohrievač začne pracovať, pokiaľ izbová teplota klesne na 19,6°C a vypne sa, pokiaľ teplota dosiahne 20,4°C. Nastavte DIP prepínača (pozícia 1 a 2) podľa svojej voľby rozptylu teploty, ak je znázornené na nasledujúcom obrázku.

Inštalácia batérií

Do termostatu T105 sú určené dve batérie AA, 1,5 V. Vložte dve AA batérie do priestoru pre batérie umiestneného z vnútornej strany predného krytu. Pri prvom spustení musí displej ukazovať čas a izbovú teplotu (napr. 28,5 ° C). Ak sa objavia na displeji iné údaje, stlačte jemne tlačidlo RESET. K tomuto účelu použite tenký rovný predmet, napr. vyrovnanú kancelársku svorku na papier.











Po inštalácii batérií vráťte späť zadný kryt. Pred zapnutím hlavného spínača systému stlačte raz tlačidlo RESET. Termostat je pripravený na použitie.

Ak sa objaví na displeji ikona batérie, vymeňte batérie.



Pri výmene batérií:

1. Vypnite prívod prúdu a odstráňte zadný kryt termostatu.
2. Nahradte pôvodné batérie novými alkalickými typu AA, nepoužívajte dobíjacie batérie.
4. Nasadte späť zadný kryt.
5. Stlačte raz tlačidlo RESET a potom obnovte prívod prúdu.

Nastavenie hodín

1. Stlačte tlačidlo  pre nastavenie dňa a času. Indikátor dňa (číslo 1-7) bliká.
2. Tlačidlom  alebo  nastavte číslo príslušného dňa.
3. Stlačte tlačidlo  a tlačidlami  alebo  nastavte hodiny. Podržanie tlačidiel urýchli nastavovanie.
4. Stlačte tlačidlo  a tlačidlami  alebo  nastavte minúty. Podržanie tlačidiel urýchli nastavovanie.
5. Stlačte tlačidlo  pre návrat do operačného režimu. Pokiaľ nie je stlačené žiadne tlačidlo po dobu 10 sekúnd, vráti sa jednotka do operačného režimu automaticky.

Nastavenie kontrolnej teploty

1. Tlačidlom NASTAVENIE TEPLoty zobrazte nastavenie teploty.
2. Stlačte tlačidlo  pre prepínanie medzi úsporným a komfortným režimom.
3. Tlačidlom  alebo  zvýšte/znížte nastavenie teploty v krokoch po 0,5°C.

4. Tlačidlom NASTAVENIE TEPLoty uložte nastavenú teplotu. Pokiaľ nie je stlačené žiadne tlačidlo po dobu 10 sekúnd, vráti sa jednotka do operačného režimu automaticky.

Prednastavenie komfortného režimu je 21°C pre vykurovací systém a 23°C pre klimatizáciu. Úsporný režim je 18°C pre vykurovací systém a 26°C pre klimatizáciu. Hodnoty je možné nastaviť podľa potreby.

Číslo programu	programový profil
Program 1: Celodenná komfortná teplota	
Program 2: Celodenná ekonomická teplota	
Program 3: Kombinácia komfortnej a ekonomickej teploty	
Program 4: Kombinácia komfortnej a ekonomickej teploty	
Program 5: Kombinácia komfortnej a ekonomickej teploty	
Program 6: Kombinácia komfortnej a ekonomickej teploty	
Program 7: Užívateľský	
Program 8: Užívateľský	
Program 9: Užívateľský	

Tmavé políčka zobrazujú nastavenie komfortného režimu.

V ostatných prípadoch je nastavený režim úsporný.

NASTAVENIE PROGRAMU

Výber týždňa – dňa

1. Stlačte tlačidlo „P“, indikátor dňa znázorní programovaný deň.
2. Tlačidlami ▼ alebo ▲ vyberte deň, ktorý chcete programovať.
K naprogramovaniu je možné zvoliť celý týždeň, pracovný deň, víkend či individuálny deň.
3. Po opakovanom stlačení tlačidla „P“ sa termostat prepne k nastaveniu programu:

Výber prednastaveného programu

1. Stlačte opäť tlačidlo „P“ pre nastavenie programu.
2. Tlačidlami ▼ alebo ▲ vyberte jeden z programov P1 - P6. Sú prednastavené a ich profily sú znázornené na obrázku.
3. Opakovaným stlačením tlačidla „P“ potvrdíte tento program na konkrétny deň, vrátite sa do operačného režimu.

Užívateľské nastavenia kontrolného profilu

1. Pokiaľ je v priebehu voľby kontrolného profilu zvolené číslo užívateľsky voliteľného programu (P7-P9), stlačte tlačidlo „P“ pre prechod k nastaveniu výberu teplotného režimu v zvolenej dobe.
2. Stlačte tlačidlo ▼ alebo ▲ . Tím sa zvýši alebo zníži nastavovaná hodina o jednu, bude zapnutá ikona ☀ alebo ikona ☾ podľa predchádzajúceho nastavenia.
- 3.

Príklad: Kurzor hodín je 0 a hodinový dielik 00 bliká. Ikona ☀ je zapnutá, pokiaľ bolo predchádzajúce nastavenie v komfortnom režime, inak je zapnutá ikona ☾ , napr. hodiny 00-23 sú v komfortnom režime.

Dočasné prepísanie operačného režimu

V operačnom režime stlačením tlačidla ☀/☾ prepnete súčasné nastavenie teploty do komfortného či úsporného režimu. Pri prepisovaní operačného režimu je zapnutá spoločne s ikonou súčasného operačného režimu tiež ikona 🖱 .

Dočasné prepísanie nastavenia teploty

V operačnom režime je možné nastavenie teploty stlačením tlačidla ▲ alebo ▼ . Po prepísaní bude novo nastavená teplota zobrazená so zapnutou ikonou 🖱 a s vypnutými ikonami ☀/☾ .

Stlačenie iného tlačidla (okrem tlačidla ▲ alebo ▼) ukončí nastavovanie a umožní návrat do normálneho režimu s novým nastavením. Pokiaľ nie je stlačené žiadne tlačidlo do 10 sekúnd, prepne sa jednotka automaticky do normálneho režimu.

Rozmrazovací režim

1. Súčasné stlačenie tlačidiel ▲ a ▼ aktivuje rozmrazovací režim (len pre režim ohrievača). Ikony ❄️ a 🧤 sa zapnú, ikony ☀️ a 🌙 budú vypnuté, prednastavená teplota pre rozmrazovací režim je 7°C.
2. Stlačenie akéhokoľvek tlačidla ukončí rozmrazovací režim a vráti sa do normálneho režimu.

RO TERMOSTATUL

Termostatul T105 este un regulator de temperatură programabil, care servește la controlul și reglarea sistemelor de încălzire și răcire.

Înainte de prima utilizare a termostatului citiți cu atenție aceste instrucțiuni.

- ecran LCD mare multifuncțional din cristale lichide cu iluminare electronică
- reglarea simplă a temperaturii și procedeu simplu de programare
- 6 programe presetate de producător, 3 programe reglabile de utilizator
- protecție la îngheț
- posibilitatea modificării temporare a temperaturii setate de program
- abtere a temperaturii reglabilă de utilizator
- opțiunea de comandă a regimului termic/frigorific reglabilă de utilizator
- design subțire pentru amplasare facilă pe perete

Avertizări importante:

- Înainte de prima utilizare citiți cu atenție instrucțiunile de utilizare a termostatului, dar și ale cazanului sau instalației de climatizare.
- Înainte de instalarea termostatului deconectați alimentarea cu curent electric!
- Recomandăm ca instalarea să fie făcută de un lucrător calificat!
- La instalare respectați normele prescise.

SPECIFICAȚII

Sarcina conectată:	fără tensiune 5 A pentru sarcină rezistivă; 3 A pentru sarcină inductivă
Precizia ceasului:	±60 secunde/lună
Măsurarea temperaturii:	0°C la 40°C cu sensibilitatea 0,2°C; precizie ±1°C la 20°C
Reglarea temperaturii:	7°C la 30°C în pași de 0,2 °C
Abatere:	0,4; 0,8; 1,4 sau 1,8°C
Durata ciclului climatizării:	3 minute
Temperatura de funcționare:	0 °C la 40 °C
Temperatura de depozitare:	-10 °C la 60 °C
Alimentarea:	baterii 2 AA (LR6)
Dimensiuni:	116 x 100 x 23,5 mm
Greutatea:	220 g

Iluminarea ecranului

Apăsând butonul BACK-LIGHT aprindeți iluminarea ecranului. Iluminarea se stinge, dacă timp de 10 secunde nu va fi apăsat nici un buton.

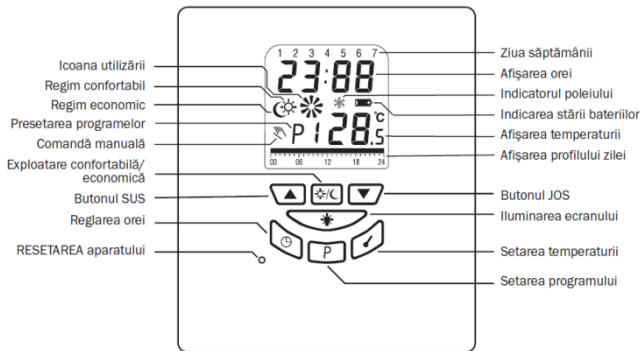

Îndepărtarea capacului din spate

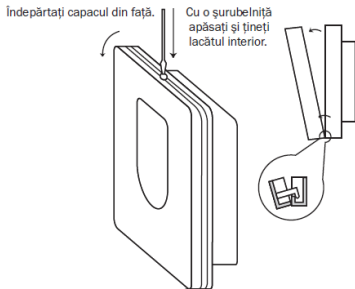

INSTALAREA

Înlocuirea termostatului original

Avertizare:

Înainte de înlocuirii termostatului deconectați sistemul termic / de climatizare de la sursa principală de tensiune electrică a locuinței dumneavoastră. Preveniți posibilitatea accidentării prin electrocutare. Înaintea decuplării conductorilor citiți cu atenție următoarele instrucțiuni.

1. Deconectați termostatul original și îndepărtați capacul termostatului.
2. Deșurubați termostatul de pe placa de perete.
3. Deșurubați placa de legătură din spate a termostatului de pe perete.
4. Trageți placa din spate la mică distanță de perete, dar nu deconectați deocamdată firele.

Marcarea firelor

1. Marcați fiecare fir și deconectați.
2. Asigurați firele împotriva smulgerii.
3. Împiedicați pătrunderea aerului cu spumă izolatoare, dacă spațiul din spatele termostatului este prea mare.

Preveniți astfel măsurarea incorectă a temperaturii.

Amplasarea termostatului

Amplasarea termostatului influențează profund funcționarea acestuia. Alegeți locul în care șederea membrilor familiei este cea mai frecventă, de preferat pe peretele interior, unde aerul circulă liber și unde nu cad direct razele solare. Nu amplasați termostatul în apropierea surselor de căldură (televizoare, calorifere, frigidere), sau în apropierea ușilor (datorită zguduirilor frecvente). Dacă nu veți respecta recomandarea, temperatura din încăpere nu va fi menținută corect.

Montajul termostatului

1. Îndepărtați capacul din față al unității de comandă.
2. Marcați poziția găurilor pentru placa din spate.
3. Executați două găuri, cu atenție introduceți în ele la nivelul peretelui două dibluri de plastic.
4. Îndepărtați capacul contactelor, vezi ilustrația, și conectați firele.
5. Cu două șuruburi fixați temeinic unitatea de comandă pe placa din spate.
6. Încheiați instalația acoperind unitatea cu capacul din față.

2a - Apăsați în jos.
2b - Îndepărtați capacul.

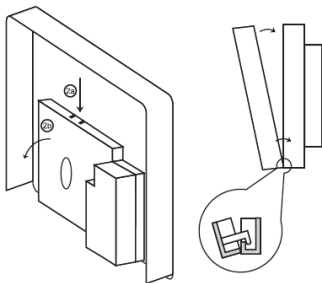

Schema de conectare

⚠ Schema de conectare pentru conectare fără tensiune

Max 230V 5(3)A

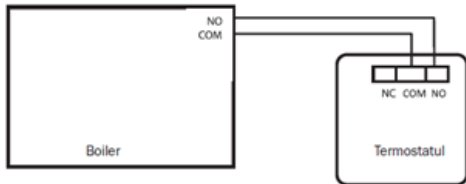

⚠ Schema de conectare pentru folosirea 230 V AC/50 Hz

Max 230V 5(3)A

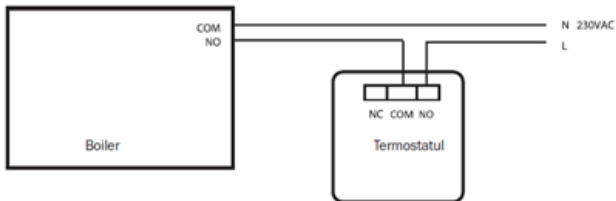

Selectarea sistemului de încălzire/climatizare

Înainte de selectarea sistemului îndepărtați capacul de pe unitatea de comandă. Pe placa PCB a unității de comandă sunt amplasate comutatoarele de tip DIP.

Aceste 3 comutatoare se folosesc pentru controlul abaterii și comutarea sistemului de încălzire/climatizare. Reglați comutatorul DIP (poziția 3) în raport de

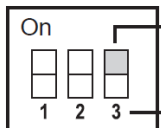

Pornit: încălzire

Oprit: climatizare

opțiunea dumneavoastră pentru sistemul de încălzire sau răcire, cum este indicat pe diagrama de mai jos.

Selectarea abaterii temperaturii

Abaterrea este diferența de temperatură dintre temperature de pornire și oprire. Dacă de exemplu reglați temperatura în sistemul de încălzire la 20°C și abaterrea la 0,8°C, încălzitorul va porni, dacă temperatura scade la 19,6°C și se oprește dacă temperatura atinge 20,4°C. Reglați comutatoarele DIP (pozițiile 1 și 2) conform opțiunii dumneavoastră privind abaterrea temperaturii, cum este indicat în imaginea de mai jos.

1	2	Span
ON	ON	0.4°C
OFF	ON	0.8°C
ON	OFF	1.4°C
OFF	OFF	1.8°C

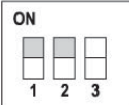













Instalarea bateriilor

Pentru alimentarea termostatului T105 sunt destinate două baterii AA, 1,5V. Introduceți două baterii AA în spațiul bateriilor amplasat în partea interioară a capacului din față. La prima pornire ecranul trebuie să indice ora și temperatura de cameră (de ex. 28,5°C). Dacă pe ecran apar alte date, apăsați ușor butonul RESET. În acest scop folosiți un obiect subțire și drept, de ex. o agrafă de birou întinsă. După introducerea bateriilor înapoițați capacul din spate. Înainte de pornirea comutatorului principal al sistemului, apăsați o dată butonul RESET. Termostatul este pregătit pentru utilizare. Dacă pe ecran apare icoana bateriei, înlocuiți bateriile.



La înlocuirea bateriilor:

1. Întrerupeți alimentarea cu curent și îndepărtați capacul din spate al termostatului.
2. Înlocuiți bateriile uzate cu altele alcaline de tipul AA, nu folosiți baterii reîncărcabile.
4. Montați înapoi capacul din spate.
5. Apăsați o dată butonul RESET și restabiliți alimentarea cu curent.

Reglarea ceasului



1. Apăsați butonul  pentru reglarea zilei și orei. Indicatorul zilei (numărul 1-7) clipește.
2. Cu butoanele  sau  setați numărul zilei corespunzătoare.
3. Apăsați butonul  și cu butoanele  sau  setați ora. Ținând butoanele  sau  se accelerează reglarea.
4. Apăsați butonul  și cu butoanele  sau  setați minutele. Ținând butoanele se accelerează reglarea.
5. Apăsați butonul  pentru revenirea în regimul de operare. Dacă nu va fi apăsat nici un buton timp de 10 secunde, unitatea revine automat în regimul de operare.

Reglarea temperaturii de control



1. Cu butonul REGLAREA TEMPERATURII ațișiați regimul de reglare a temperaturii.
 2. Apăsați butonul  pentru comutarea între reglarea temperaturii economice și confortabile.
 3. Cu butoanele  sau  reduceți / măriți setarea temperaturii în pași a câte 0,5°C.
 4. Cu butonul REGLAREA TEMPERATURII salvați temperatura setată. Dacă nu va fi apăsat nici un buton timp de 10 secunde, unitatea revine automat în regimul de operare.
- Presetarea temperaturii confortabile este 21°C pentru sistemul termic și 23°C pentru climatizare. Regimul economic este 18°C pentru sistemul termic și 26°C pentru climatizare. Valorile se pot regla conform necesităților.

REGLAREA PROGRAMULUI







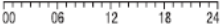

Selectarea săptămânii – zilei

1. Apăsați butonul „P”, indicatorul zilei indică ziua programată.
2. Cu butoanele  sau  electați ziua, pe care doriți să o programați. Pentru programare se poate selecta săptămâna întregă, zi lucrătoare, weekend sau zile individuale.
3. Prin reapăsarea butonului „P” termostatul revine la reglarea programului.

Selectarea programului presetat

1. Apăsați din nou butonul „P” pentru reglarea programului.
2. Cu butoanele  sau  selectați unul din programele P1 - P6. Acestea sunt presetate și profilurile lor sunt indicate în imagine.

3. Prin reapăsarea butonului „P” confirmați programul selectat pentru ziua concretă și reveniți în regimul de operare.

Numărul programului	Profilul programului
<p align="center">Programul 1: Temperatura confortabilă zilnică</p>	
<p align="center">Programul 2: Temperatura economică zilnică</p>	
<p align="center">Programul 3: Combi-nația temperaturii confortabile și economice</p>	
<p align="center">Programul 4: Combi-nația temperaturii confortabile și economice</p>	
<p align="center">Programul 5: Combi-nația temperaturii confortabile și economice</p>	
<p align="center">Programul 6: Combi-nația temperaturii confortabile și economice</p>	
<p align="center">Programul 7: De utilizator</p>	
<p align="center">Programul 8: De utilizator</p>	
<p align="center">Programul 9: De utilizator</p>	

Spațiile negre indică setarea regimului confortabil.
În celelalte cazuri este setat regimul economic.

Reglarea profilului de control al utilizatorului

1. Dacă la selectarea profilului de control este setat programul de utilizare opțional (P7-P9), apăsați butonul „P” pentru trecerea la reglarea regimului termic în perioada selectată.
2. Apăsați butonul ▲ sau ▼ . Prin aceasta crește sau scade ora setată cu una, va fi afișată icoana ☀ sau icoana ☾ dependent de setarea anterioară.
3. Exemplu: Cursorul orei este 0 și indicatorul orei 00 clipește. Icoana ☀ este activă, dacă setarea anterioară a fost în regim confortabil, altfel este activă icoana ☾ , de ex. ora 00-23 sunt în regim confortabil.

Modificarea temporară a programului de operare

În regimul de operare, prin apăsarea butonului ☀/☾ se comută setarea actuală a temperaturii în regim confortabil sau economic. La modificarea programului de operare este afișată împreună cu icoana regimului de operare actual și icoana 🌧 .

Modificarea temporară a setării temperaturii

În regimul de operare se poate modifica setarea actuală a temperaturii prin apăsarea butonului ▲ sau ▼ . După modificare temperatura nou setată este afișată cu icoana 🌧 și cu icoanele ☀ și ☾ prite. Prin apăsarea oricărui buton (în afara butonului ▲ sau ▼) se încheie setarea și se va facilita revenirea la regim normal cu reglare nouă. Dacă nu va fi apăsat nici un buton timp de 10 secunde, unitatea va reveni automat în regim normal.

Regim de decongelare

1. Prin apăsarea concomitentă a butoanelor ▲ și ▼ activați regimul de decongelare (doar pentru regimul de încălzire). Icoanele ❄ și 🌧 se sfișează pe ecran, icoanele ☀ și ☾ vor fi oprite, temperatura presetată pentru regimul de decongelare este de 7°C.
2. Prin apăsarea oricărui buton încheiați regimul de decongelare și se revine la regim normal.

ВВЕДЕНИЕ

Данный термостат может заменить большинство бытовых термостатов и предназначается для применения в системе контроля отопления на электричестве, газе или жидком топливе либо в системе охлаждения. Термостат выполняет функции пользовательского интерфейса и датчика/регулятора температуры.

ТЕХНИЧЕСКИЕ ХАРАКТЕРИСТИКИ

Коммутция:	230 В AC 50Гц 5А
Погрешность часов:	+/- 60 секунд/месяц
Измерение температуры:	от 0°C до 40°C, разрешающая способность 0,5°C
Погрешность температуры:	від 0°C до 40°C з розпізнанням 0,2°C; точність ±1°C при 20°C
Регулировка температуры:	від 7°C до 30°C у кроках по 0,2 °C
Диапазон:	:0,4; 0,8; 1,4 чи 1,8°C
Время цикла кондиционера:	3 минуты
Рабочая температура:	от 0°C до 40°C
Температура хранения:	от -10°C до 60°C
Источник питания:	2 батарейки размера AA (LR6) для блока управления
Размер и вес:	Блок управления 116 x 100 x 23,5мм, 126г

Функциональные возможности

Несколько полезных функций и рабочих режимов встроены в устройство с целью его соответствия различным потребностям пользователей наряду со всеми функциональными возможностями, характерными для современного программируемого термостата.

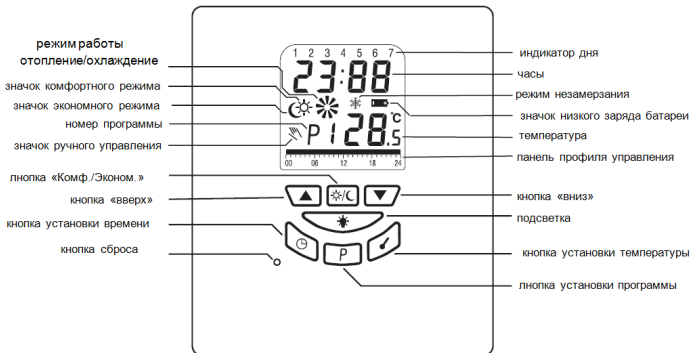

Установка батареек

Термостат работает от двух (2) батареек размера «АА». Чтобы включить устройство, необходимо вставить две батарейки размера «АА» в батарейный отсек передней части корпуса. При первом подключении питания дисплей должен показывать время и день, а также комнатную температуру (например, 28.5°C).

Если изображение на дисплее будет другим, необходимо нажать на кнопку «RESET» (СБРОС). Следует использовать тонкий предмет, например, кончик выпрямленной скрепки для бумаг, чтобы осторожно нажать на кнопку «RESET» (СБРОС).

После установки батареек необходимо установить на место заднюю часть корпуса блока управления, и затем основание. Перед включением главного выключателя системы необходимо нажать кнопку сброса один раз. Термостат готов к работе.

Демонтаж старого термостата

ВНИМАНИЕ: Во избежание поражения электрическим током необходимо отключить питание системы отопления/охлаждения на

главном распределительном щите в вашем доме. Внимательно прочитайте следующие инструкции перед отсоединением проводов.

1. Отключить старый термостат.
2. Снять крышку со старого термостата.
3. Отвинтить старый термостат с настенной пластины.
4. Теперь необходимо найти винты, крепящие настенную пластину к стене, и открутить их. Сейчас можно оттянуть настенную пластину на небольшое расстояние от стены. Но не отсоединять провода, просто определить их местонахождение.

ВНИМАНИЕ: После снятия настенной пластины, если вы обнаружили, что она установлена на распределительной коробке (например, коробке, подобной той, которая находится позади выключателя света или электрической розетки), сеть может быть под напряжением 230 вольт, и в таком случае существует опасность поражения электрическим током. Пожалуйста, обратитесь к квалифицированному электрику.

Выбор местоположения

Примечание: для установки нового термостата необходимо выбрать место для монтажа на высоте примерно 1,5 метра от пола, в месте с хорошей циркуляцией воздуха и вдали от:

1. Сквозняков.
2. Вентиляционных каналов.
3. Теплового излучения от солнца или приборов.
4. Скрытых труб и дымоходов.

Выбор отопительного/охлаждающего устройства

Перед выбором какой-либо функции на блоке управления необходимо снять заднюю часть корпуса следующим образом:

Снять переднюю часть корпуса

Нажать и удерживать внутренний фиксатор с помощью отвертки

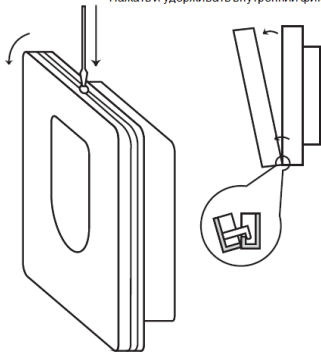

После снятия задней части корпуса внутри блока управления можно увидеть DIP-переключатель.

Эти три переключателя используются для регулирования диапазона температур и системы отопления/охлаждения. Необходимо установить DIP-переключатель

(положение 3) по выбору – система отопления или система охлаждения – как показано на следующей схеме.

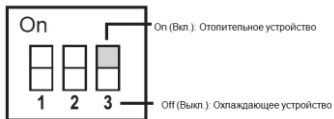

Выбор диапазона температур

Диапазон температур – это разница между температурой включения и температурой выключения. Например, в системе отопления, если вы установите температуру на 20°C, а диапазон температур на 0,8°C, отопительное устройство будет работать, когда комнатная температура упадет до 19,6°C, и будет отключаться, когда температура поднимется до 20,4°C. Необходимо установить DIP-переключатель (положения 1 и 2) в соответствии с вашим выбором диапазона температур, как показано на следующей схеме.

1	2	диапазон
вкл	вкл	0,4 °C
выкл	вкл	0,8 °C
вкл	выкл	1,4 °C
выкл	выкл	1,8 °C

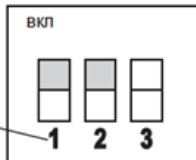

Установка часов

1. Нажать кнопку ☰ «SET TIME» (УСТАНОВКА ВРЕМЕНИ) для сброса всех цифр за исключением индикатора дня и отображения времени. Индикатора дня мигает.
2. Пока мигает индикатор дня, нажать кнопку ▲ «UP» (Вверх) или «DOWN» (Вниз) для ▼настройки.
3. Нажать кнопку «SET TIME» (УСТАНОВКА ВРЕМЕНИ) снова, вместо индикатора дня будут мигать цифры часов. Нажать кнопку «UP»

- (Вверх) или «DOWN» (Вниз) для настройки. Нажатие и удерживание кнопок «UP» (Вверх) или «DOWN» (Вниз) ускорит темп настройки.
4. Нажать кнопку «SET TIME» (УСТАНОВКА ВРЕМЕНИ) снова, цифры минут мигают вместо цифр часов. Нажать «UP» (Вверх) или «DOWN» (Вниз) для настройки. Нажатие и удерживание кнопок «UP» (Вверх) или «DOWN» (Вниз) ускорит темп настройки.
 5. Нажать кнопку «SET TIME» (УСТАНОВКА ВРЕМЕНИ) снова, чтобы вернуться к нормальному режиму работы.
 6. Устройство вернется к нормальному режиму работы, если не нажимать ни одну из кнопок в течение 10 секунд.

Установка температуры

1. Нажать кнопку «SET TEMPERATURE» (УСТАНОВКА ТЕМПЕРАТУРЫ) для отображения предварительно установленной температуры.
2. Нажать кнопку  «CONF/ECON» (КОМФ./ЭКОНОМ.) для переключения между установкой экономного и комфортного режима.
3. Нажать кнопку «UP» (Вверх) или «DOWN» (Вниз) для повышения/снижения установленной температуры на 0.5°C.
4. Нажать кнопку «SET TEMPERATURE» (УСТАНОВКА ТЕМПЕРАТУРЫ) снова, чтобы сохранить установленную температуру.
5. Устройство вернется к нормальному режиму работы, если не нажимать ни одну из кнопок в течение 10 секунд.
6. Стандартная настройка комфортного режима - 21°C для режима отопления, и 23°C – для режима охлаждения. Стандартная настройка экономного режима - 18°C для режима отопления, и 26°C – для режима охлаждения.









УСТАНОВКА ПРОГРАММЫ

I) Выбор дня недели

1. Нажать кнопку **P** «SET PROGRAM» (УСТАНОВКА ПРОГРАММЫ), индикатор дня показывает день программы и мигает. Индикатор номера программы показывает программу, действующую в выбранный день.
2. Нажать кнопку «UP» (Вверх) или «DOWN» (Вниз), чтобы выбрать день, необходимый для программирования. Можно выбрать целую неделю, рабочий день, выходной день или отдельный день для программирования.

II) Выбор предварительно установленного профиля управления

1. Нажать кнопку **P** «SET PROGRAM» (УСТАНОВКА ПРОГРАММЫ) снова, индикатор дня перестанет мигать, и начнет мигать номер программы.
2. Нажать кнопку «UP» (Вверх) или «DOWN» (Вниз) для выбора профиля программы. P1-P6 - это предварительно установленные программы. Их профили показаны ниже.
3. Если выбрана одна из этих программ, нажать кнопку «SET PROGRAM» (УСТАНОВКА ПРОГРАММЫ) снова для подтверждения выбора этой программы для указанного дня и возвращения устройства в нормальный режим работы.
4. Нажать кнопку для переключения установки температуры и настройки цифры часов на одну больше.
5. Нажать кнопку «P» для завершения процесса установки и возвращения в нормальный режим работы.
6. Процесс установки автоматически прекратится, если не нажимать ни одну из кнопок в течение 10 секунд.
P7-P9 это настраиваемые пользователем программы. Они могут настраиваться с учетом Вашей надобности.

Номер программы	Профиль программы
Программа 1: Заводская установка «Комфорт целый день»	
Программа 2: Заводская установка «Эконом. целый день»	
Программа 3: Заводская установка «Отпуск»	
Программа 4: Заводская установка «Целый день (А)»	
Программа 5: Заводская установка «Целый день (В)»	
Программа 6: Заводская установка «Полдня работы»	
Программа 7: настраивается пользователем	
Программа 8: настраивается пользователем	
Программа 9: настраивается пользователем	

Черные поля – комфортный режим
Светлые поля – экономичный режим

ВРЕМЕННОЕ ОТКЛЮЧЕНИЕ АВТОМАТИКИ

Отключение автоматики рабочего режима

При нормальном рабочем режиме следует нажать кнопку «CONF/ECON» (КОМФ./ЭКОНОМ.) для переключения текущей установленной температуры на комфортный или экономный режим. Если отключается рабочий режим, включится значок «HAND» (РУЧН.) вместе с значком текущего режима работы.

Отключение установленной температуры

1. При нормальном рабочем режиме заданная в данный момент температура может быть отключена нажатием кнопки «UP» (Вверх) или «DOWN» (Вниз). При отключении на дисплее отобразится новая заданная температура вместе с включением значка «HAND» (РУЧН.) и выключением значков «CONF/ECON» (КОМФ./ЭКОНОМ.).

2. Нажатие любой другой кнопки (кроме кнопок «UP» (Вверх) или «DOWN» (Вниз)) прекратит процесс установки и возобновит нормальный режим с новой установкой.

3. Устройство вернется к нормальному режиму работы, если не нажимать ни одну из кнопок в течение 10 секунд.

РЕЖИМ НЕЗАМЕРЗАНИЯ

1. Одновременное нажатие кнопок «UP» (Вверх) и «DOWN» (Вниз) активирует режим незамерзания (только для режима отопления). Значок «ANTIFREEZING» (Режим незамерзания) и «HAND» (Ручной режим) включатся, в то время как значки «COMF» (Комфортный режим) и «ECON» (Экономный режим) выключатся.

2. Нажатие любой другой кнопки прекратит работу режима незамерзания и возобновит нормальный режим работы.

3. Стандартная установленная температура для режима незамерзания - это 7°C.

ПОДСВЕТКА

Нажать кнопку «BACKLIGHT» (ПОДСВЕТКА) для включения подсветки. Подсветка выключится, если не нажимать ни одну из кнопок в течение 10 секунд.

Схема подключения

Бес напряжения

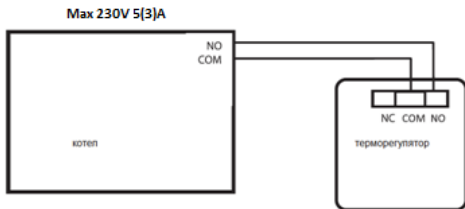

С напряжением (230В AC/50Гц)

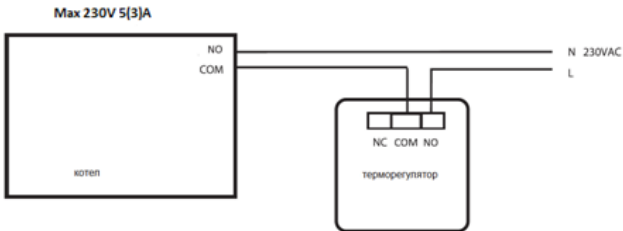

Importer:
SALUS Controls Plc
Salus House
Dodworth Business Park
Whinby Road
Barnsley S75 3SP
United Kingdom



Customer Name:

Customer Address:

..... Post Code:

Tel No: Email:

Engineers Company:

Tel No: Email:

Intallation Date:

Engineers Name:

Engineers Signature:

